

DIE ALTERNATIVE ZU LÖSEMITTEL UND WASCHMITTEL

Reinigungsqualität

- Jederzeit konstante Reinigungsqualität
- Weniger häufige Entleerung des Bades

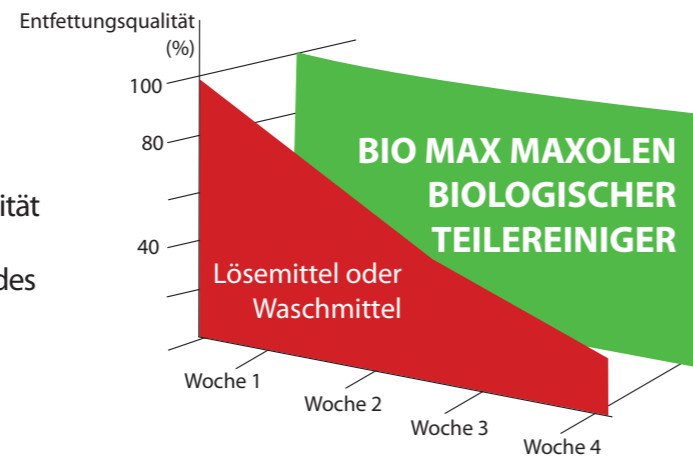

Abfallverwaltung

	Lösemittel/Waschmittel	Biologisch
Verbrauch		
Abfall		
Entsorgung		

- Vermindert den Produktverbrauch
- Minimiert Entsorgungskosten

Technische Eigenschaften

Masse des Teilereinigers	Höhe 97 cm, Breite 89 cm, Länge : 114 cm
Masse Waschtisch	Tiefe : 25 cm, Breite : 66 cm, Länge : 92 cm
Leergewicht	48 Kg
Volumen Behälter	100 Liter
Eintauchfähigkeit	20Litres
Durchfluss Pumpe	1140 l/h
Heizung	1 KW
Belastung	100 Kg

Referenzen

Biologischer Teilereiniger	Ref Bio Max
Reinigungsflüssigkeit	Bio Max Fluid, Verpackung: Fertigmischung 20L Kanisters
Tabletten von Mikroorganismen	Bio Max Tabs, Verpackung: Schachtel mit 4 Tabletten



www.coxinells.fr

**ENTSCHEIDEN
SIE SICH FÜR DIE
ÖKO-LÖSUNG**



LÖSUNGSMITTELFREIER BIOLOGISCHER TEILEREINIGER

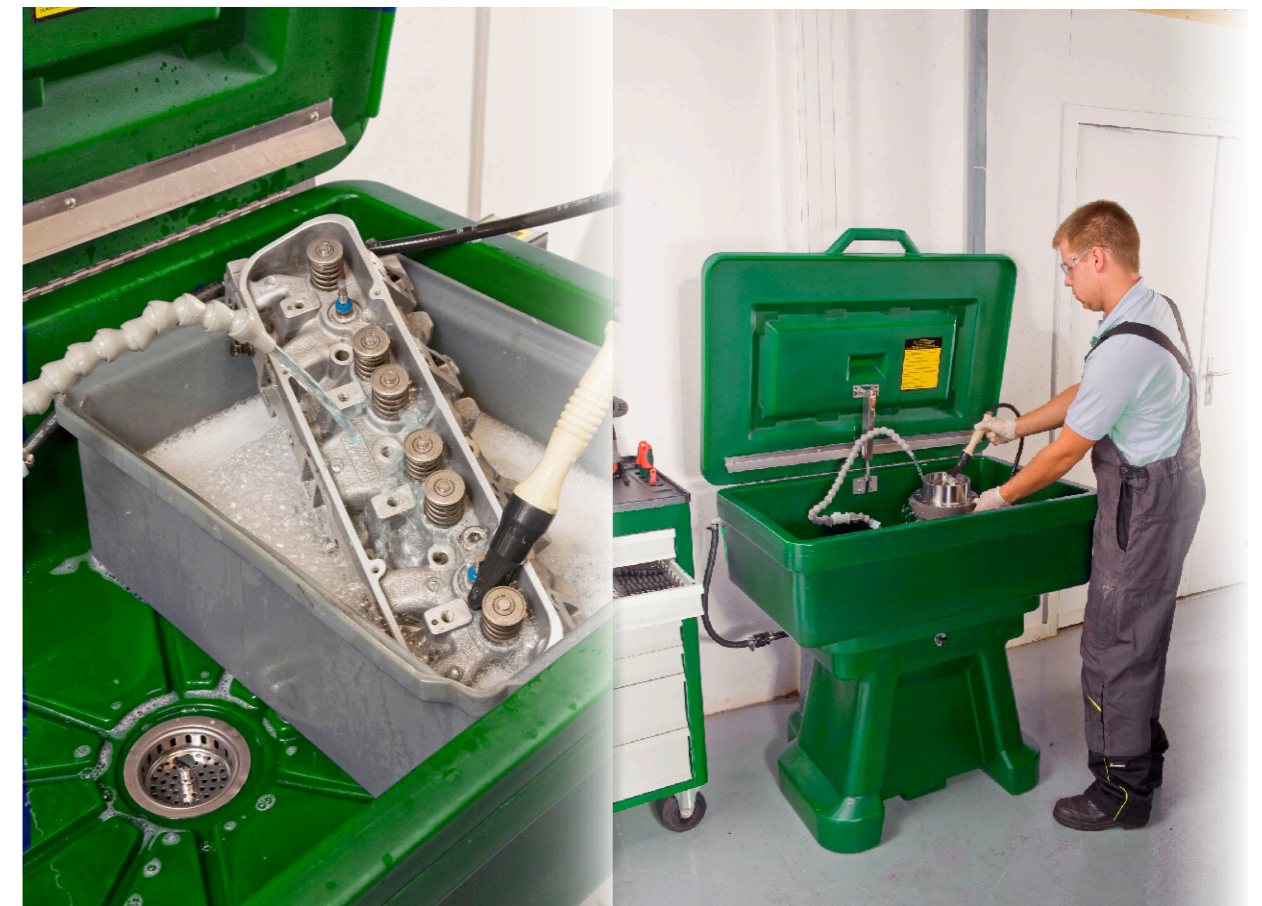

DIE IDEALE LÖSUNG FÜR WARTUNGS- UND REPARATURWERKSTÄTTE

MAXOLEN
PROFESSIONAL CARE PRODUCTS
...much more than cleaning

Max Lehner AG

Stallikonerstrasse 71
CH-8903 Birmensdorf ZH
+41 44 737 30 75 tel.
+41 44 737 03 20 fax
www.maxolen.ch

INNOVATION IM DIENSTE DER UMWELT

Biologischer Teilereiniger

Reinigt Ihre Teile ohne Lösemittel und nimmt zugleich Rücksicht auf den Benutzer und auf die Umwelt.
Der biologische Teilereiniger arbeitet nach dem Prinzip des natürlichen Abbaus, um eine effiziente und wirtschaftliche Entfettung Ihrer Teile zu gewährleisten.



Funktionieren des Verfahrens

- **Biologischer Teilereiniger Bio Max:** Auf 38°C erwärmte Reinigungsflüssigkeit, was den biologischen Abbau optimiert. Die Anlage ist mit mehreren Reinigungssystemen (Pinsel, Düsen, Einweichen) und Filtrationssystemen ausgestattet.
- **Bio Liquide Bio Max Fluid:** Wässrige, pH neutrale Lösung, die auf spezifischen Tensiden beruht, sie ist ungiftig und nicht brennbar. Lösemittelfreies und nicht kennzeichnungsfreies Produkt.
- **Mikroorganismen Bio Max Tabs:** Konzentrat von Mikroorganismen Klasse 1, die Reinigungsflüssigkeit ständig regenerieren, indem sie die Öle und Fette biologisch abbauen. Sie verringern auch Schlämme und Gerüche.



Vorteile

• Gesundheit der Benutzer

- Ohne Lösemittel
- Ungiftig, nicht schädlich
- Nicht brennbar
- Wässrige Lösung: neutraler pH



Sie arbeiten unter optimalen Hygiene- und Sicherheitsbedingungen.

• Leistung

- Langhaltende und konstante Reinigungsqualität dank des biologischen Abbaus
- Effiziente Reinigung jeder Art von Verschmutzung
- Kein Fettfilm auf den Teilen
- Korrosionsschutz der Teile



Sie erhalten ein besseres Ergebnis als mit Lösemittel oder Waschmittel.

• Einsparung

- Die Mikroorganismen regenerieren die Lösung ständig
- Deckel um Verdunstung zu vermeiden
- Waschbare und wiederverwendbare Edelstahlfilter
- Längere Standzeit der Reinigungsflüssigkeit



Sie verringern Ihre Verbrauchsgüter.

• Umwelt

- Keine VOC Erzeugung (die für globale Erwärmung verantwortlich sind)
- Verringert Abfälle im Vergleich zu Lösemittel und Waschmittel
- Natürlicher Abbauprozess dank der Mikroorganismen der Klasse 1



Sie tragen zum Umweltschutz bei.

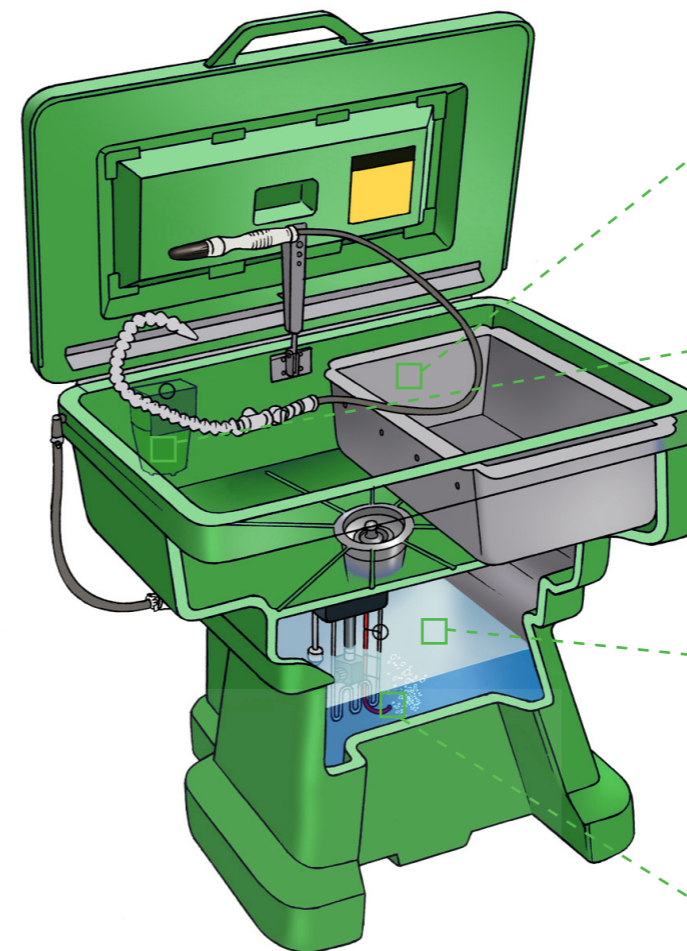

MAXOLEN BIO MAX

Die + Punkte unserer Lösung

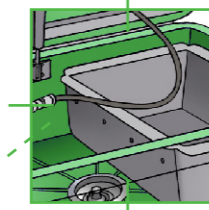

Hermetisch schließender Deckel

vermeidet Verdunstung, perfekte Kontrolle der Verbrauchsgüter.

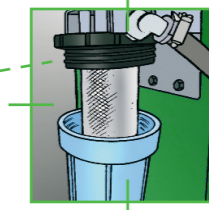

100 Mikrometer waschbarer und wiederverwendbarer Edelstahlfilter

fängt feste Schmutzpartikel auf, kein Verbrauchsgut.

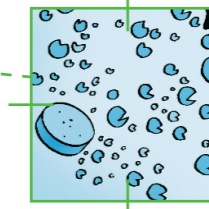

Sauerstoffversorgung

beschleunigt den biologischen Abbau.

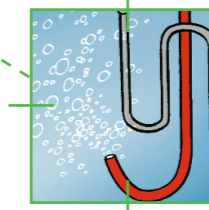

Hinzufügung einer Tablette

Zur Flüssigkeit ermöglicht es, den vollständigen Stamm von Mikroorganismen alle 4 bis 6 Wochen zu erneuern.

Und auch...

• Rechtlicher Vorteil

- Keine Anmeldung bei den zuständigen Behörden
- Benötigt keinen Abzug.
- Sie brauchen keine Auffangwanne einzurichten.

• Biologischer Abbau

- Unser natürlicher Prozess benutzt Mikroorganismen, die Schadstoffe einfach in eine Nahrungsmittel- und Energiequelle umzuwandeln. Schlämme und Gerüche werden ebenfalls verringert.